

## LIMPANDO O MOLDE

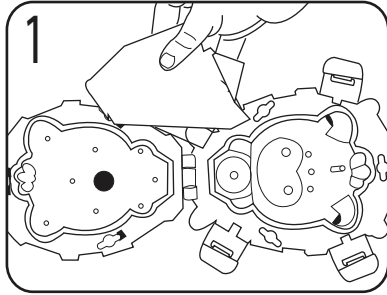

Use uma toalha de papel para limpar o excesso de material do molde. Se a mistura permanecer, utilize um pano seco por toda a área antes de começar uma nova brincadeira

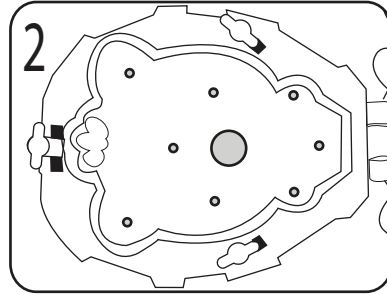

Certifique-se de que os orifícios estejam limpos e desobstruídos

## CUIDADO

- Não aperte a bolsa de cor ou exponha seu conteúdo a menos que esteja aplicando ao molde.
- Mantenha distante de animais e objetos afiados para evitar a perfuração da bolsa.
- Jamais coloque conteúdo da bolsa na boca.
- Não coma próximo a área onde irá brincar.
- Lave as mãos com água e sabão depois de brincar ou o produto poderá se prender à pele.
- Mantenha a bolsa de cores distante de roupas e móveis para evitar sua coloração acidental.
- Afaste a bolsa de fontes de calor.
- Algumas bolsas podem ser mais difíceis de abrir que outras. Evite utilizar força excessiva no manuseio.
- Não abra as cores em superfícies frágeis como mesas de vidro.
- Não pise sobre a bolsa ou manuseie de maneira que possa danificá-la.

## SOLUÇÃO DE PROBLEMAS

Personagem saiu grudento	<ul style="list-style-type: none"> <li>• Certifique-se que a cor e as porções transparentes da bolsa estejam completamente misturadas (veja página 3).</li> <li>• Deixe os personagens no molde durante a noite.</li> </ul>
As cores endureceram dentro da bolsa	<ul style="list-style-type: none"> <li>• Certifique-se de misturar bem, dentro de 5 minutos. Então, rapidamente aperte a mistura dentro da Fábrica de Surpresas.</li> </ul>
As cores não preencheram o molde	<ul style="list-style-type: none"> <li>• Certifique-se de apertá-las na Fábrica de Surpresas, dentro de 30 segundos.</li> <li>• Aperte o máximo possível até esvaziar a bolsa completamente.</li> <li>• Deixe o personagem no molde durante a noite.</li> </ul>

## INFORMAÇÕES IMPORTANTES

- A mistura é crucial e vai levar à prática para misturar cada vez melhor com o tempo. Uma bolsa bem misturada não deve deixar sobrar a porção transparente e precisa ser finalizada dentro de 5 minutos.
- A válvula dentro da bolsa de cor irá abrir somente se estiver devidamente inserida na Fábrica de Surpresas.
- Evite tocar a mistura e a mantenha distante dos olhos e do rosto.
- Não abra o molde em nenhum momento enquanto o personagem estiver crescendo dentro da Fábrica de Surpresas.
- Não remova o personagem do molde antes do tempo.
- A remoção do personagem deve ser suave para evitar que ele se rasgue.
- Utilize um papel toalha para secar o personagem se a mistura ainda estiver molhada.
- Não lave o molde com água. Se um papel toalha não remover a cor, deixe-o durante a noite e remova o excesso de cor utilizando um pano úmido.
- Use a sua haste de aperto para remover qualquer mistura presa no molde.
- Mantenha os itens em temperatura ambiente.

Favor guardar este manual por conter informações importantes

### TERMO DE GARANTIA

A Candide Indústria e Comércio Ltda. garante este produto pelo período de 90 dias, contados a partir da data de emissão da nota fiscal de compra, desde que o mesmo tenha sido instalado e manuseado conforme orientações descritas no manual e somente em Território Nacional. Durante o período estipulado, a garantia cobre totalmente peças e mão-de-obra. Somente técnicos da Assistência Técnica da Candide e das oficinas credenciadas estão autorizados a reparar defeitos cobertos pela garantia. Para informações sobre o endereço mais próximo, entre em contato com o nosso SAC: 0800 55 74 00. O consumidor tem o prazo de 90 dias para reclamar de irregularidades aparentes, ou seja, de fácil e imediata observação do produto, como itens que constituem a parte externa e qualquer outro acessível ao usuário. A garantia de peça sujeita ao desgaste natural (peças plásticas e acessórios em geral) fica restrita ao prazo final de 90 dias. A garantia perde seu efeito se: a) a instalação ou utilização do produto estiverem em desacordo com as recomendações do manual de instruções; b) o produto sofrer qualquer dano provocado por acidente, queda, agentes da natureza ou consertos realizados por pessoas não credenciadas pela Candide Indústria e Comércio Ltda.; c) o número de série do produto estiver danificado ou adulterado. A garantia não cobre: a) transporte e remoção do produto para conserto; b) desempenho insatisfatório do produto devido à instalação ou manuseio inadequados. Por se tratar de produto importado, produzido fora do território nacional, a Candide Indústria e Comércio Ltda. se isenta de qualquer responsabilidade de serem constatados pequenos erros de grafia, fonética ou outros relacionados à adaptação do produto à língua portuguesa. A garantia somente é válida mediante a apresentação da nota fiscal. Para entrar em contato com a Candide, clique na guia Fale conosco em nosso site [www.candide.com.br](http://www.candide.com.br) ou ligue para o Serviço de Atendimento ao Cliente no número 0800 55 74 00 de seg. a sex. das 8:20 as 18:00

# SMOOSHINS™

Candide®

Cód.: 4603

## MANUAL DE INSTRUÇÕES



Visite [Smooshins.com](http://Smooshins.com) para ver as instruções em vídeo

## CONTEÚDO

- A. 1 Fábrica de Surpresas
- B. 2 Moldes de personagens surpresas dentro de 2 cascas Misteriosas
- C. 3 Bolsas de cor
- D. 1 Bolsa de cor para praticar
- E. 4 peças de cabeça, 4 rostos e 4 barrigas surpresa dentro das Polybags
- F. 4 Pedestais
- G. 1 Haste de aperto

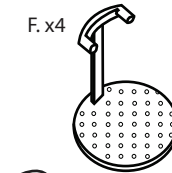
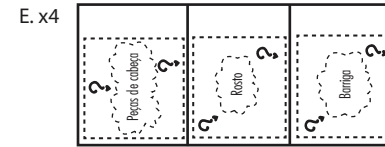
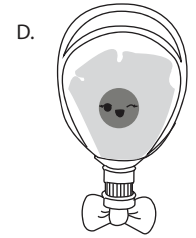
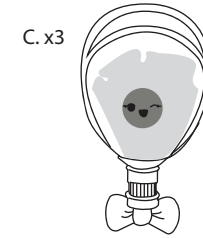
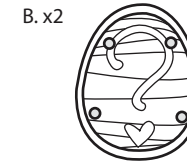
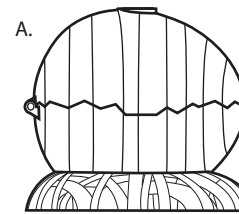

Ilustrações apenas para referência. Os modelos podem variar das peças originais.

## SUA FÁBRICA DE SURPRESAS

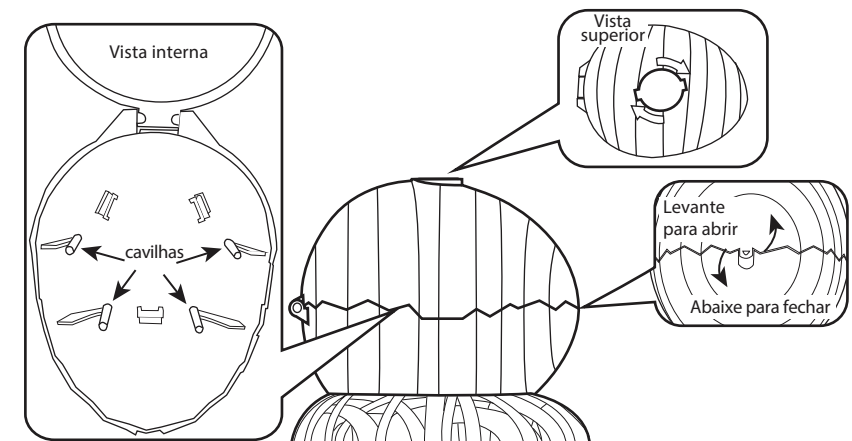

# COMEÇANDO A BRINCADEIRA

Antes de começar, cubra a área da brincadeira para evitar possíveis danos.

1 Prepare:

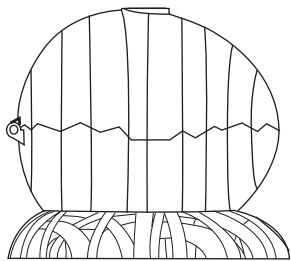

Fábrica de Surpresas



Molde

2 Encaixe e alinhe: Insira a parte de cima da casca primeiro (como na imagem) e em seguida, encaixe a parte de baixo para um ajuste perfeito.

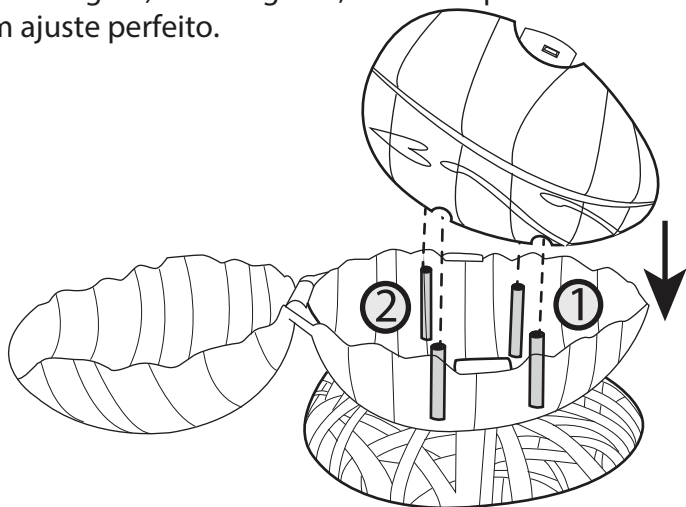

3 Feche e alinhe as aberturas:

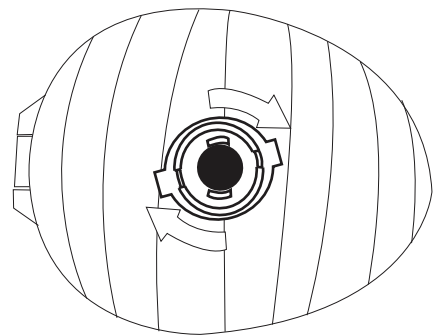
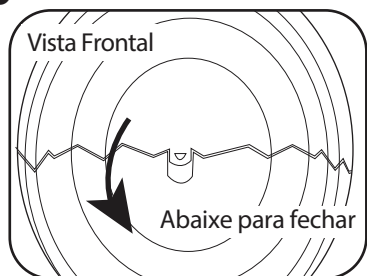

# REUTILIZANDO O MOLDE

1 Limpeza do molde: Se houverem resíduos do último uso, higienize-o com uma toalha de papel seca.

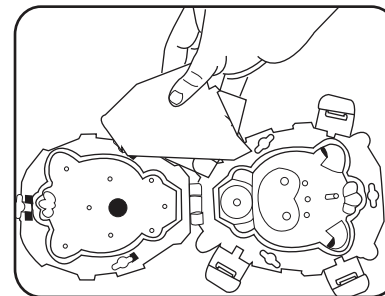

2 Trave o molde: Feche as dobradiças e vire as chaves para travar o molde.

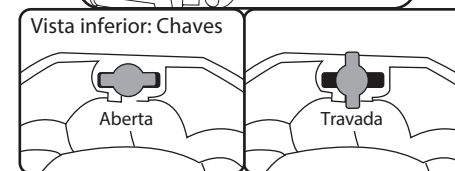
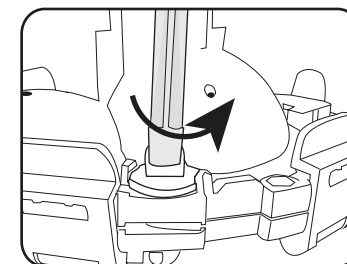
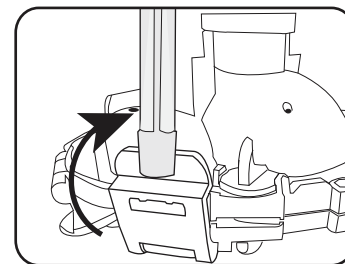

3 Encaixe e alinhe o molde: Insira a parte de baixo do molde primeiro (como na imagem) e então, encaixe a parte de baixo para um ajuste perfeito. Em seguida, feche a Fábrica de Surpresas e siga os passos 3 a 14.

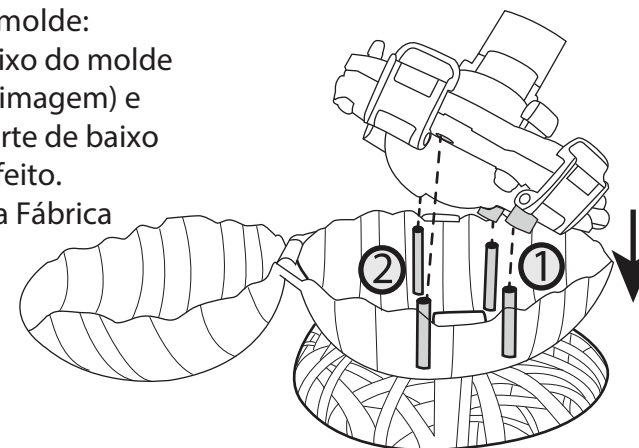

12 Abertura do molde: Com cuidado, abra o molde e **peça para um adulto** cortar o cordão endurecido

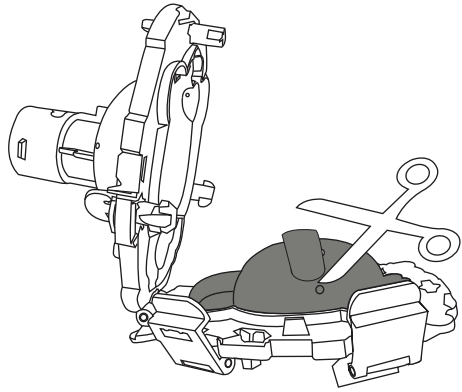

13 Remova o personagem: Usando apenas os dedos em volta do personagem, puxe-o para fora cuidadosamente. Então, abra as polybags.

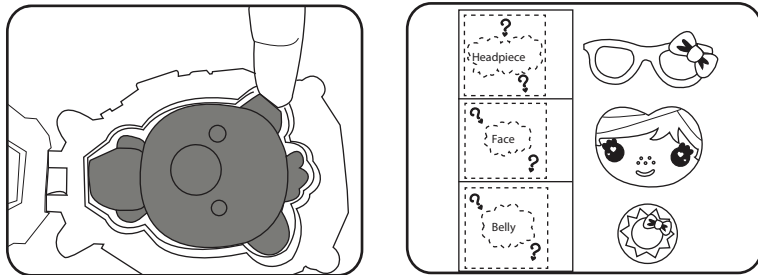

14 Crie o seu personagem exclusivo. Encaixe os pinos atrás dos acessórios nos orifícios de seu personagem.

Os rostos e peças da cabeça são intercambiáveis entre todos os personagens

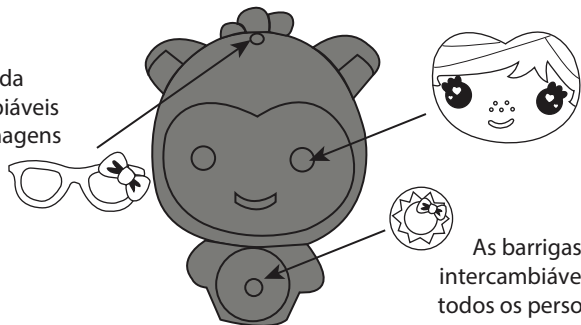

As barrigas são intercambiáveis entre todos os personagens que possuam a mesma forma



Para se certificar de que sua criação se tornou a mais fofo possível, leia com cuidado as instruções e misture a bolsa **antes** de seguir adiante.

Prepare:



Bolsa de cor



Haste de aperto



Contador de tempo (Não incluso)

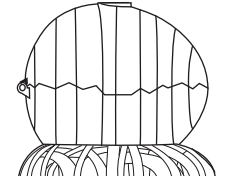

Fábrica de Surpresas

Uma vez estourada a cor, comece a mistura rapidamente com a porção transparente

4 Estourar: Tente diferentes maneiras para estourar a cor interna



Use o punho



Use os dedos

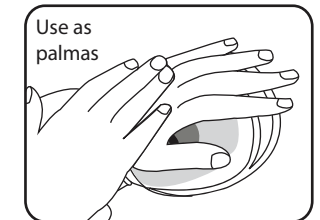

Use as palmas

Dica: Esprema toda a cor para fora e rapidamente e misture bem com a porção transparente.

5 Mix: Gire, aperte, torça, a bolsa para misturar a cor com a porção transparente.

Dica: O método mais usado para boa mistura é a torção da bolsa

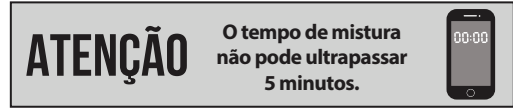

Torça

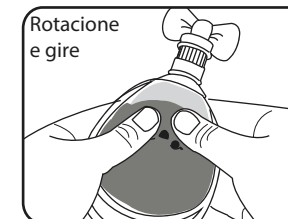

Rotacione e gire

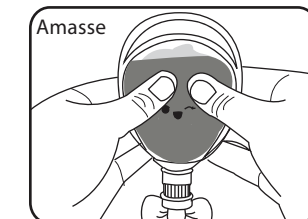

Amasse

A cor está completamente misturada quando não houver nenhuma parte transparente sobrando.



Continue misturando!



Continue misturando!



Pronto!

# PRONTO PARA APERTAR

**Você precisa trabalhar rápido**, então tenha em mãos: Você tem 30 segundos para apertar a cor para dentro da Fábrica de Surpresas.

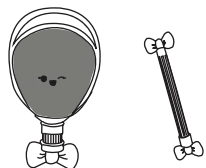

**6** Remova e descarte a tampa de laço:

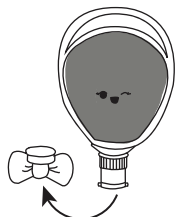

**7** Insira e trave a bolsa na Fábrica de Surpresas



**8 Aperto:** Encaixe a bolsa na fenda da haste de aperto. Role para baixo para apertar a cor para dentro da Fábrica de Surpresas. Use somente os dedos para pressionar o máximo possível.

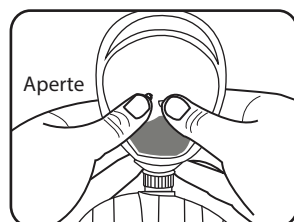
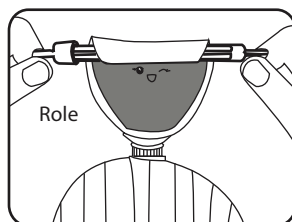
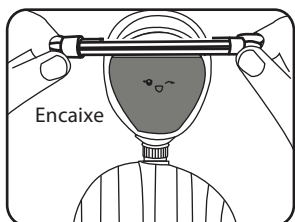

**9 Crescimento:** Deixe a bolsa na Fábrica de Surpresas e espere durante a noite.

Não perturbe a magia. Não abra a Fábrica de Surpresas antes do tempo certo.

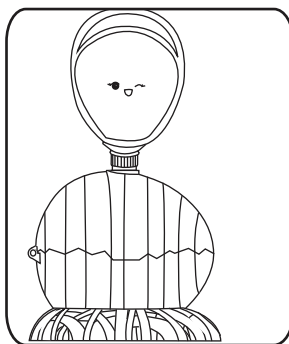

**10** Quase lá!

Depois de deixar a mistura na Fábrica de Surpresas durante a noite, gire a bolsa no sentido anti-horário e remova com um pouco de firmeza para retirar a cor enrijecida. **DESCARTE A BOLSA IMEDIATAMENTE.**

- Abra a Fábrica de Surpresas e remova a casca misteriosa.
- Usa as laterais para abrir a casca. Remova o molde e as polybags.

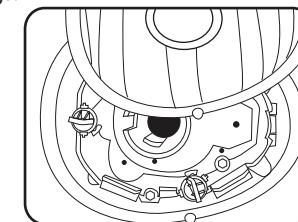
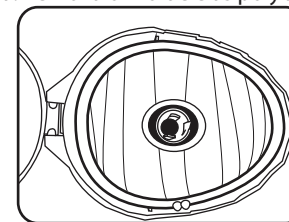
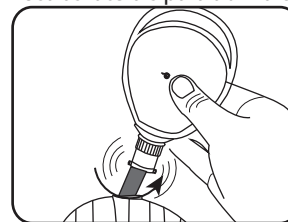

## O Molde

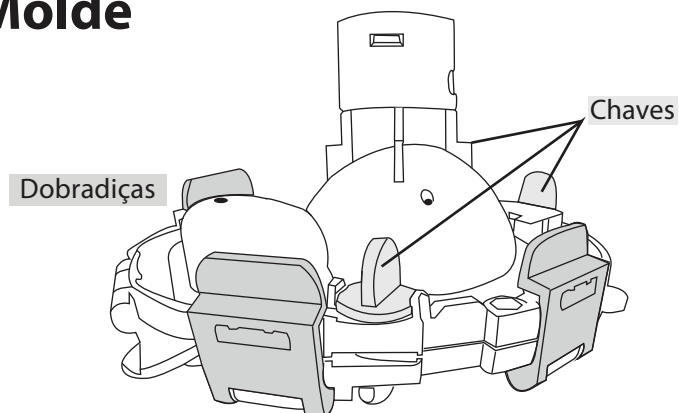

**11** Desencaixe o molde:

Remova a tampa de laço da haste de aperto. Então, gire as 3 chaves e puxe as 4 dobradiças para baixo.

